

NOARK 诺雅克



Ex9CKT

DP专用接触器



公司概况

关于我们

诺雅克电气是一家专注于工业应用所需低压电气部件的全球化制造商。致力于为设备制造商提供电气控制装置和线路保护装置。我们的使命是以卓越的价值为客户提供最高品质的产品，并以世界一流服务和支持成为其坚强后盾。每件诺雅克产品均经过测试和认证，符合最高行业标准。

研发

诺雅克整个高品质产品系列均采用面向制造和装配的设计（DFMA）。每个部件均由我公司工程团队自行开发，以满足最严格的标准和性能要求。秉持专注铸就卓越的精神，我公司在多项产品中取得了专利技术。

世界级制造

公司采用了最先进的制造设施，且在将产品投入生产前，对所有设施进行了全面测试、批准和认证；确保在整个制造流程中，严格遵守产品质量控制标准。此外，诺雅克电气坚持环境保护和可持续发展的政策。

北美经销状况

诺雅克将一级经销中心设在美国加利福尼亚州波莫纳市，以确保可将各类产品及时、可靠地交付遍及北美各地的客户。我公司供应链团队通过与工厂和物流合作伙伴密切合作，确保可将公司产品送往北美各地市场，并提供满足客户预期的物流服务。

诺雅克电气为亚洲最大电气制造集团的全资子公司，拥有超过3万名员工，销售收入达150亿美元。我公司在洛杉矶、上海和布拉格均设有办事处，为各个市场和地区提供服务。

140+
国家

300+
海外经销商

20
海外子公司

22
物流中心

3
研发中心

10,000,000+
平方英尺制造空间

30,000+
员工遍布全球



目录

Ex9CKT DP专用接触器

产品概述.....	2
选型与订购指南.....	3
技术参数.....	14
安装尺寸.....	20
辅助触头与微动开关.....	24

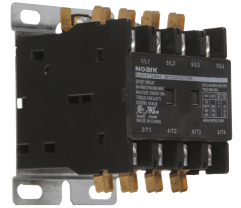

DP专用接触器

产品概述

特点

Ex9CKT系列专用接触器主要运用于HVAC暖通行业中控制风扇、冷却泵等电动机负载的电气控制设备。其灵活的配置和强大的可靠性，亦适用于照明控制和充电桩设备等应用。

我们的专用接触器具备：

- 20-40A, 1-4极产品可选
- 封闭式线圈，具有更好的防护
- 通用安装孔位适配绝大多数工业使用规范
- 多种接线方式可供选择：螺钉、接线柱，均可搭配快插片
- 线圈电压范围覆盖24-600V 50/60Hz，达到B级266°F (130°C) 的绝缘系统标准，提供24-600V电压范围，可在50/60Hz的系统中通用
- 来自双E型磁系统设计的优越性能和低功耗
- 基座由高抗电弧材料制成
- 符合UL60947-4-1标准，循环寿命超过100,000（感性负载）和250,000次（阻性负载）

资质

- UL 60947-1; UL 60947-4-1; UL 508; UL E353866
- CSA 认证, C22.2 No. 265900
- IEC/EN 60947-4-1
- 通过 CE 认证
- 符合 ARI-780 HVAC标准
- 通过NOM认证



DP专用接触器

选型与订购指南

外观

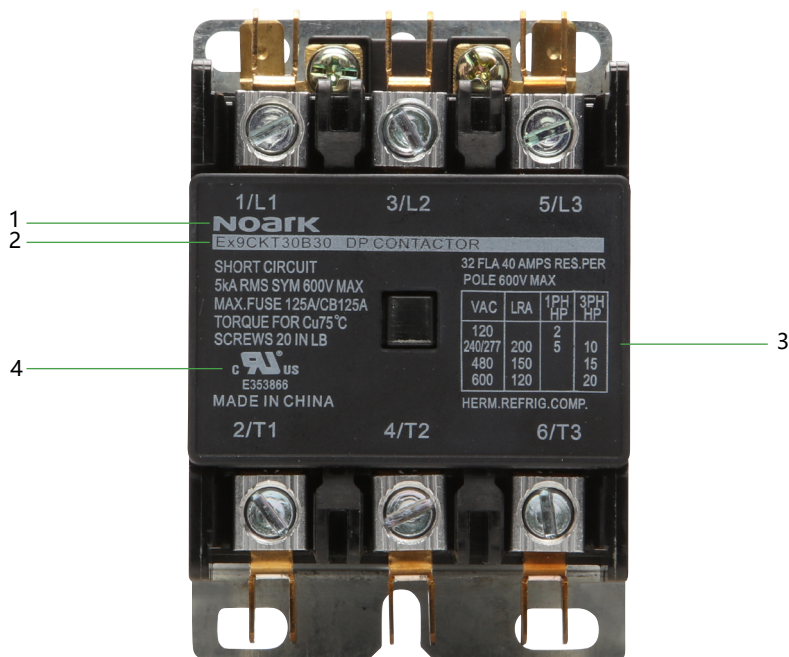

1. 品牌名
2. 产品型号
3. 技术参数
4. UL认证标志

选型

Ex9CKT	40	A	30	G	7	N	Q
Ex9CKT产品系列	满载电流 (FLA)	主回路接线形式	极数	线圈电压	线圈频率	主回路快插片数量	控制回路快插片数量
	20: 20 A 25: 25 A 30: 30 A 32: 32 A 40: 40 A	A: 带压板的十字螺钉 B: 带一字槽螺钉的接线柱 C: 带内六角螺钉的接线柱*	10: 1NO + 1 Shunt 20: 2NO 30: 3NO 40: 4NO	B: 24 V G: 120 V XU: 208/240 V N: 277 V R: 440 V T: 480 V Y: 600 V	7: 50/60 Hz	N: 无快插片* 空白: 每一极有2片 Q ^Δ : 每一极有4片	空白: 每一极有2片 Q: 每一极有4片

微信扫描下方二维码，在线选型更方便！



Δ 适用于1&2极
*: B10和C10无法提供此选型

DP专用接触器

选型与订购指南



20A, 螺钉连接, 50/60Hz, 双快插片

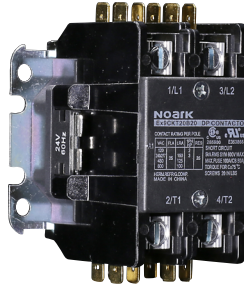

20A, 螺钉连接, 50/60Hz, 四快插片

控制线圈电压 (Vac)	1 P 1NO+1Shunt		1 P 1NO+1Shunt	
	SKU	订货代码	SKU	订货代码
24	Ex9CKT20A10B7	1314177	Ex9CKT20A10B7Q	1314115
120	Ex9CKT20A10G7	1314178	Ex9CKT20A10G7Q	1314116
208-240	Ex9CKT20A10XU7	1314179	Ex9CKT20A10XU7Q	1314117
277	Ex9CKT20A10N7	1314180	Ex9CKT20A10N7Q	1314118
440	Ex9CKT20A10R7	1314181	Ex9CKT20A10R7Q	1314119
480	Ex9CKT20A10T7	1314182	Ex9CKT20A10T7Q	1314120
600	Ex9CKT20A10Y7	1313992	Ex9CKT20A10Y7Q	1314083

20A, 螺钉款, 50/60Hz, 双快插片

20A, 螺钉款, 50/60Hz, 四快插片

控制线圈电压 (Vac)	2 Pole 2NO		2 Pole 2NO	
	SKU	订货代码	SKU	订货代码
24	Ex9CKT20A20B7	1314491	Ex9CKT20A20B7Q	1314431
120	Ex9CKT20A20G7	1314492	Ex9CKT20A20G7Q	1314432
208-240	Ex9CKT20A20XU7	1314493	Ex9CKT20A20XU7Q	1314433
277	Ex9CKT20A20N7	1314494	Ex9CKT20A20N7Q	1314434
440	Ex9CKT20A20R7	1314495	Ex9CKT20A20R7Q	1314435
480	Ex9CKT20A20T7	1314496	Ex9CKT20A20T7Q	1314436
600	Ex9CKT20A20Y7	1313997	Ex9CKT20A20Y7Q	1314623

20A, 螺钉款, 50/60Hz, 双快插片

20A, 螺钉款, 50/60Hz, 双快插片

控制线圈电压 (Vac)	3 Pole 3NO		4 Pole 4NO	
	SKU	订货代码	SKU	订货代码
24	Ex9CKT20A30B7	1314312	Ex9CKT20A40B7	1314372
120	Ex9CKT20A30G7	1314313	Ex9CKT20A40G7	1314373
208-240	Ex9CKT20A30XU7	1314314	Ex9CKT20A40XU7	1314374
277	Ex9CKT20A30N7	1314315	Ex9CKT20A40N7	1314375
440	Ex9CKT20A30R7	1314316	Ex9CKT20A40R7	1314376
480	Ex9CKT20A30T7	1314317	Ex9CKT20A40T7	1314377
600	Ex9CKT20A30Y7	1314002	Ex9CKT20A40Y7	1314030

DP专用接触器

选型与订购指南

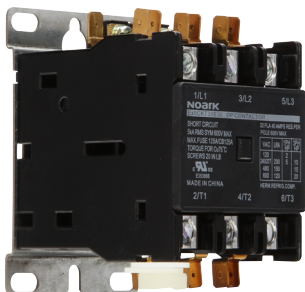

20A, 接线柱连接, 50/60Hz, 双快插片

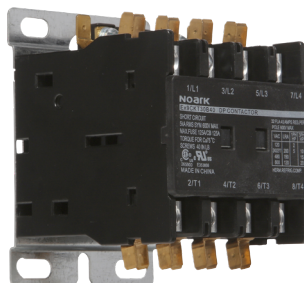

20A, 接线柱款, 50/60Hz, 四快插片

控制线圈电压 (Vac)	1 Pole 1NO+1Shunt		1 Pole 1NO+1Shunt	
	SKU	订货代码	SKU	订货代码
24	Ex9CKT20B10B7	1314146	Ex9CKT20B10B7Q	1314085
120	Ex9CKT20B10G7	1314147	Ex9CKT20B10G7Q	1314086
208-240	Ex9CKT20B10XU7	1314148	Ex9CKT20B10XU7Q	1314087
277	Ex9CKT20B10N7	1314149	Ex9CKT20B10N7Q	1314088
440	Ex9CKT20B10R7	1314150	Ex9CKT20B10R7Q	1314089
480	Ex9CKT20B10T7	1314151	Ex9CKT20B10T7Q	1314090
600	Ex9CKT20B10Y7	1314012	Ex9CKT20B10Y7Q	1314629

20A, 接线柱款, 50/60Hz, 双快插片

20A, 接线柱款, 50/60Hz, 四快插片

控制线圈电压 (Vac)	2 Pole 2NO		2 Pole 2NO	
	SKU	订货代码	SKU	订货代码
24	Ex9CKT20B20B7	1314461	Ex9CKT20B20B7Q	1314201
120	Ex9CKT20B20G7	1314462	Ex9CKT20B20G7Q	1314402
208-240	Ex9CKT20B20XU7	1314463	Ex9CKT20B20XU7Q	1314403
277	Ex9CKT20B20N7	1314464	Ex9CKT20B20N7Q	1314404
440	Ex9CKT20B20R7	1314465	Ex9CKT20B20R7Q	1314405
480	Ex9CKT20B20T7	1314466	Ex9CKT20B20T7Q	1314406
600	Ex9CKT20B20Y7	1314017	Ex9CKT20B20Y7Q	1314634

20A, 接线柱连接, 50/60Hz, 双快插片

20A, 接线柱连接, 50/60Hz, 双快插片

控制线圈电压 (Vac)	3 Pole 3NO		4 Pole 4NO	
	SKU	订货代码	SKU	订货代码
24	Ex9CKT20B30B7	1314282	Ex9CKT20B40B7	1314342
120	Ex9CKT20B30G7	1314283	Ex9CKT20B40G7	1314343
208-240	Ex9CKT20B30XU7	1314284	Ex9CKT20B40XU7	1314344
277	Ex9CKT20B30N7	1314285	Ex9CKT20B40N7	1314345
440	Ex9CKT20B30R7	1314286	Ex9CKT20B40R7	1314346
480	Ex9CKT20B30T7	1314287	Ex9CKT20B40T7	1314347
600	Ex9CKT20B30Y7	1314073	Ex9CKT20B40Y7	1314078

DP专用接触器

选型与订购指南

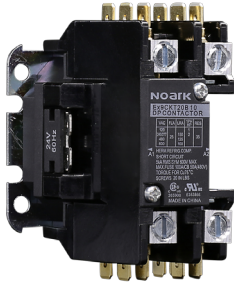

25A, 螺钉连接, 50/60Hz, 双快插片

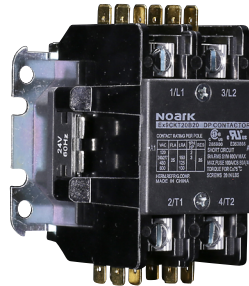

25A, 螺钉连接, 50/60Hz, 四快插片

控制线圈电压 (Vac)	1 Pole 1NO+1Shunt		1 Pole 1NO+1Shunt	
	SKU	订货代码	SKU	订货代码
24	Ex9CKT25A10B7	1314183	Ex9CKT25A10B7Q	1314121
120	Ex9CKT25A10G7	1314184	Ex9CKT25A10G7Q	1314122
208-240	Ex9CKT25A10XU7	1314185	Ex9CKT25A10XU7Q	1314123
277	Ex9CKT25A10N7	1314186	Ex9CKT25A10N7Q	1314124
440	Ex9CKT25A10R7	1314187	Ex9CKT25A10R7Q	1314125
480	Ex9CKT25A10T7	1314188	Ex9CKT25A10T7Q	1314126
600	Ex9CKT25A10Y7	1313993	Ex9CKT25A10Y7Q	1314084

25A, 螺钉连接, 50/60Hz, 双快插片

25A, 螺钉连接, 50/60Hz, 四快插片

控制线圈电压 (Vac)	2 Pole 2NO		2 Pole 2NO	
	SKU	订货代码	SKU	订货代码
24	Ex9CKT25A20B7	1314497	Ex9CKT25A20B7Q	1314437
120	Ex9CKT25A20G7	1314498	Ex9CKT25A20G7Q	1314438
208-240	Ex9CKT25A20XU7	1314499	Ex9CKT25A20XU7Q	1314439
277	Ex9CKT25A20N7	1314500	Ex9CKT25A20N7Q	1314440
440	Ex9CKT25A20R7	1314501	Ex9CKT25A20R7Q	1314441
480	Ex9CKT25A20T7	1314502	Ex9CKT25A20T7Q	1314442
600	Ex9CKT25A20Y7	1313998	Ex9CKT25A20Y7Q	1314624

25A, 螺钉连接, 50/60Hz, 双快插片

25A, 螺钉连接, 50/60Hz, 双快插片

控制线圈电压 (Vac)	3 Pole 3NO		4 Pole 4NO	
	SKU	订货代码	SKU	订货代码
24	Ex9CKT25A30B7	1314318	Ex9CKT25A40B7	1314378
120	Ex9CKT25A30G7	1314319	Ex9CKT25A40G7	1314379
208-240	Ex9CKT25A30XU7	1314320	Ex9CKT25A40XU7	1314380
277	Ex9CKT25A30N7	1314321	Ex9CKT25A40N7	1314381
440	Ex9CKT25A30R7	1314322	Ex9CKT25A40R7	1314382
480	Ex9CKT25A30T7	1314323	Ex9CKT25A40T7	1314383
600	Ex9CKT25A30Y7	1314003	Ex9CKT25A40Y7	1314008

DP专用接触器

选型与订购指南

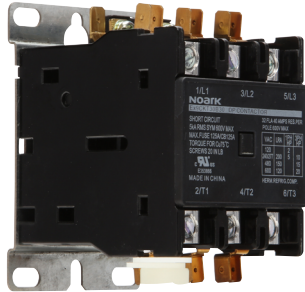

25A, 接线柱连接, 50/60Hz, 双快插片

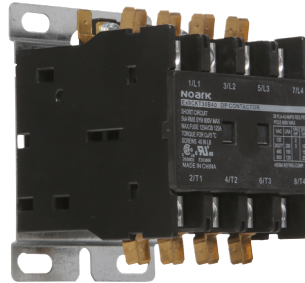

25A, 螺钉连接, 50/60Hz, 四快插片

控制线圈电压 (Vac)	1 Pole 1NO+1Shunt		1 Pole 1NO+1Shunt	
	SKU	订货代码	SKU	订货代码
24	Ex9CKT25B10B7	1314152	Ex9CKT25B10B7Q	1314091
120	Ex9CKT25B10G7	1314153	Ex9CKT25B10G7Q	1314092
208-240	Ex9CKT25B10XU7	1314154	Ex9CKT25B10XU7Q	1314093
277	Ex9CKT25B10N7	1314155	Ex9CKT25B10N7Q	1314094
440	Ex9CKT25B10R7	1314156	Ex9CKT25B10R7Q	1314095
480	Ex9CKT25B10T7	1314157	Ex9CKT25B10T7Q	1314096
600	Ex9CKT25B10Y7	1314013	Ex9CKT25B10Y7Q	1314630

25A, 接线柱连接, 50/60Hz, 双快插片

25A, 螺钉连接, 50/60Hz, 四快插片

控制线圈电压 (Vac)	2 Pole 2NO		2 Pole 2NO	
	SKU	订货代码	SKU	订货代码
24	Ex9CKT25B20B7	1314467	Ex9CKT25B20B7Q	1314407
120	Ex9CKT25B20G7	1314468	Ex9CKT25B20G7Q	1314408
208-240	Ex9CKT25B20XU7	1314469	Ex9CKT25B20XU7Q	1314409
277	Ex9CKT25B20N7	1314470	Ex9CKT25B20N7Q	1314410
440	Ex9CKT25B20R7	1314471	Ex9CKT25B20R7Q	1314411
480	Ex9CKT25B20T7	1314472	Ex9CKT25B20T7Q	1314412
600	Ex9CKT25B20Y7	1314018	Ex9CKT25B20Y7Q	1314635

25A, 接线柱连接, 50/60Hz, 双快插片

25A, 螺钉连接, 50/60Hz, 双快插片

控制线圈电压 (Vac)	3 Pole 3NO		4 Pole 4NO	
	SKU	订货代码	SKU	订货代码
24	Ex9CKT25B30B7	1314288	Ex9CKT25B40B7	1314348
120	Ex9CKT25B30G7	1314289	Ex9CKT25B40G7	1314349
208-240	Ex9CKT25B30XU7	1314290	Ex9CKT25B40XU7	1314350
277	Ex9CKT25B30N7	1314291	Ex9CKT25B40N7	1314351
440	Ex9CKT25B30R7	1314292	Ex9CKT25B40R7	1314352
480	Ex9CKT25B30T7	1314293	Ex9CKT25B40T7	1314353
600	Ex9CKT25B30Y7	1314074	Ex9CKT25B40Y7	1314079

DP专用接触器

选型与订购指南



30A, 螺钉连接, 50/60Hz, 双快插片

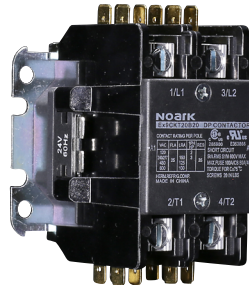

30A, 螺钉连接, 50/60Hz, 四快插片

控制线圈电压 (Vac)	1 Pole 1NO+1Shunt		1 Pole 1NO+1Shunt	
	SKU	订货代码	SKU	订货代码
24	Ex9CKT30A10B7	1314189	Ex9CKT30A10B7Q	1314127
120	Ex9CKT30A10G7	1314190	Ex9CKT30A10G7Q	1314128
208-240	Ex9CKT30A10XU7	1314191	Ex9CKT30A10XU7Q	1314129
277	Ex9CKT30A10N7	1314692	Ex9CKT30A10N7Q	1314130
440	Ex9CKT30A10R7	1314693	Ex9CKT30A10R7Q	1314131
480	Ex9CKT30A10T7	1314694	Ex9CKT30A10T7Q	1314132
600	Ex9CKT30A10Y7	1313994	Ex9CKT30A10Y7Q	1314620

30A, 螺钉连接, 50/60Hz, 双快插片

30A, 螺钉连接, 50/60Hz, 四快插片

控制线圈电压 (Vac)	2 Pole 2NO		2 Pole 2NO	
	SKU	订货代码	SKU	订货代码
24	Ex9CKT30A20B7	1314503	Ex9CKT30A20B7Q	1314443
120	Ex9CKT30A20G7	1314504	Ex9CKT30A20G7Q	1314444
208-240	Ex9CKT30A20XU7	1314505	Ex9CKT30A20XU7Q	1314445
277	Ex9CKT30A20N7	1314506	Ex9CKT30A20N7Q	1314446
440	Ex9CKT30A20R7	1314507	Ex9CKT30A20R7Q	1314447
480	Ex9CKT30A20T7	1314508	Ex9CKT30A20T7Q	1314448
600	Ex9CKT30A20Y7	1313999	Ex9CKT30A20Y7Q	1314625

30A, 螺钉连接, 50/60Hz, 双快插片

30A, 螺钉款, 50/60Hz, 双快插片

控制线圈电压 (Vac)	3 Pole 3NO		4 Pole 4NO	
	SKU	订货代码	SKU	订货代码
24	Ex9CKT30A30B7	1314324	Ex9CKT30A40B7	1314384
120	Ex9CKT30A30G7	1314325	Ex9CKT30A40G7	1314385
208-240	Ex9CKT30A30XU7	1314326	Ex9CKT30A40XU7	1314386
277	Ex9CKT30A30N7	1314327	Ex9CKT30A40N7	1314387
440	Ex9CKT30A30R7	1314328	Ex9CKT30A40R7	1314388
480	Ex9CKT30A30T7	1314329	Ex9CKT30A40T7	1314389
600	Ex9CKT30A30Y7	1314004	Ex9CKT30A40Y7	1314009

DP专用接触器

选型与订购指南

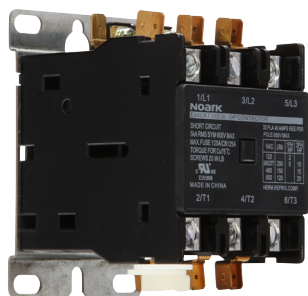

30A, 接线柱款, 50/60Hz, 双快插片

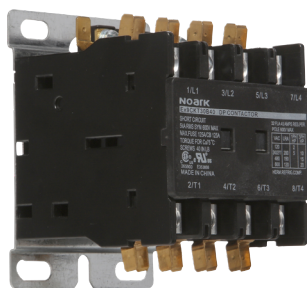

30A, 接线柱连接, 50/60Hz, 双快插片

控制线圈电压 (Vac)	1 Pole 1NO+1Shunt		1 Pole 1NO+1Shunt	
	SKU	订货代码	SKU	订货代码
24	Ex9CKT30B10B7	1314158	Ex9CKT30B10B7Q	1314097
120	Ex9CKT30B10G7	1314160	Ex9CKT30B10G7Q	1314098
208-240	Ex9CKT30B10XU7	1314161	Ex9CKT30B10XU7Q	1314099
277	Ex9CKT30B10N7	1314162	Ex9CKT30B10N7Q	1314100
440	Ex9CKT30B10R7	1314163	Ex9CKT30B10R7Q	1314101
480	Ex9CKT30B10T7	1314164	Ex9CKT30B10T7Q	1314102
600	Ex9CKT30B10Y7	1314014	Ex9CKT30B10Y7Q	1314631

30A, 接线柱连接, 50/60Hz, 双快插片

30A, 接线柱连接, 50/60Hz, 四快插片

控制线圈电压 (Vac)	2 Pole 2NO		2 Pole 2NO	
	SKU	订货代码	SKU	订货代码
24	Ex9CKT30B20B7	1314473	Ex9CKT30B20B7Q	1314413
120	Ex9CKT30B20G7	1314474	Ex9CKT30B20G7Q	1314414
208-240	Ex9CKT30B20XU7	1314475	Ex9CKT30B20XU7Q	1314415
277	Ex9CKT30B20N7	1314476	Ex9CKT30B20N7Q	1314416
440	Ex9CKT30B20R7	1314477	Ex9CKT30B20R7Q	1314417
480	Ex9CKT30B20T7	1314478	Ex9CKT30B20T7Q	1314418
600	Ex9CKT30B20Y7	1314019	Ex9CKT30B20Y7Q	1314636

30A, 接线柱连接, 50/60Hz, 双快插片

30A, 接线柱连接, 50/60Hz, 双快插片

控制线圈电压 (Vac)	3 Pole 3NO		4 Pole 4NO	
	SKU	订货代码	SKU	订货代码
24	Ex9CKT30B30B7	1314294	Ex9CKT30B40B7	1314354
120	Ex9CKT30B30G7	1314295	Ex9CKT30B40G7	1314355
208-240	Ex9CKT30B30XU7	1314296	Ex9CKT30B40XU7	1314356
277	Ex9CKT30B30N7	1314297	Ex9CKT30B40N7	1314357
440	Ex9CKT30B30R7	1314298	Ex9CKT30B40R7	1314358
480	Ex9CKT30B30T7	1314299	Ex9CKT30B40T7	1314359
600	Ex9CKT30B30Y7	1314075	Ex9CKT30B40Y7	1314080

DP专用接触器

选型与订购指南



32A, 螺钉连接, 50/60Hz, 双快插片

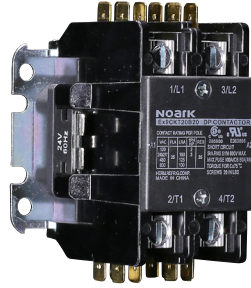

32A, 螺钉连接, 50/60Hz, 四快插片

控制线圈电压 (Vac)	1 Pole 1NO+1Shunt		1 Pole 1NO+1Shunt	
	SKU	订货代码	SKU	订货代码
24	Ex9CKT32A10B7	1314695	Ex9CKT32A10B7Q	1314133
120	Ex9CKT32A10G7	1314704	Ex9CKT32A10G7Q	1314134
208-240	Ex9CKT32A10XU7	1314705	Ex9CKT32A10XU7Q	1314135
277	Ex9CKT32A10N7	1314706	Ex9CKT32A10N7Q	1314136
440	Ex9CKT32A10R7	1314707	Ex9CKT32A10R7Q	1314137
480	Ex9CKT32A10T7	1314716	Ex9CKT32A10T7Q	1314139
600	Ex9CKT32A10Y7	1313995	Ex9CKT32A10Y7Q	1314621

32A, 螺钉连接, 50/60Hz, 双快插片

32A, 螺钉连接, 50/60Hz, 四快插片

控制线圈电压 (Vac)	2 Pole 2NO		2 Pole 2NO	
	SKU	订货代码	SKU	订货代码
24	Ex9CKT32A20B7	1314509	Ex9CKT32A20B7Q	1314449
120	Ex9CKT32A20G7	1314510	Ex9CKT32A20G7Q	1314450
208-240	Ex9CKT32A20XU7	1314511	Ex9CKT32A20XU7Q	1314451
277	Ex9CKT32A20N7	1314512	Ex9CKT32A20N7Q	1314452
440	Ex9CKT32A20R7	1314513	Ex9CKT32A20R7Q	1314453
480	Ex9CKT32A20T7	1314514	Ex9CKT32A20T7Q	1314454
600	Ex9CKT32A20Y7	1314000	Ex9CKT32A20Y7Q	1314626

32A, 螺钉连接, 50/60Hz, 双快插片

32A, 螺钉连接, 50/60Hz, 双快插片

控制线圈电压 (Vac)	3 Pole 3NO		4 Pole 4NO	
	SKU	订货代码	SKU	订货代码
24	Ex9CKT32A30B7	1314330	Ex9CKT32A40B7	1314390
120	Ex9CKT32A30G7	1314331	Ex9CKT32A40G7	1314391
208-240	Ex9CKT32A30XU7	1314332	Ex9CKT32A40XU7	1314392
277	Ex9CKT32A30N7	1314333	Ex9CKT32A40N7	1314393
440	Ex9CKT32A30R7	1314334	Ex9CKT32A40R7	1314394
480	Ex9CKT32A30T7	1314335	Ex9CKT32A40T7	1314395
600	Ex9CKT32A30Y7	1314005	Ex9CKT32A40Y7	1314010

DP专用接触器

选型与订购指南

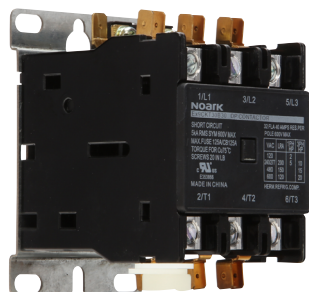

32A, 接线柱连接, 50/60Hz, 双快插片

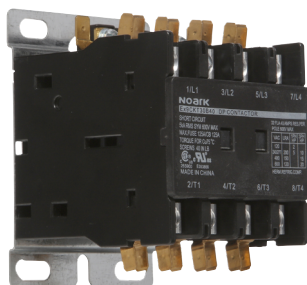

32A, 接线柱连接, 50/60Hz, 四快插片

控制线圈电压 (Vac)	1 Pole 1NO+1Shunt		1 Pole 1NO+1Shunt	
	SKU	订货代码	SKU	订货代码
24	Ex9CKT32B10B7	1314165	Ex9CKT32B10B7Q	1314103
120	Ex9CKT32B10G7	1314166	Ex9CKT32B10G7Q	1314104
208-240	Ex9CKT32B10XU7	1314167	Ex9CKT32B10XU7Q	1314105
277	Ex9CKT32B10N7	1314168	Ex9CKT32B10N7Q	1314106
440	Ex9CKT32B10R7	1314169	Ex9CKT32B10R7Q	1314107
480	Ex9CKT32B10T7	1314170	Ex9CKT32B10T7Q	1314108
600	Ex9CKT32B10Y7	1314015	Ex9CKT32B10Y7Q	1314632

32A, 接线柱连接, 50/60Hz, 双快插片

32A, 接线柱连接, 50/60Hz, 四快插片

控制线圈电压 (Vac)	2 Pole 2NO		2 Pole 2NO	
	SKU	订货代码	SKU	订货代码
24	Ex9CKT32B20B7	1314479	Ex9CKT32B20B7Q	1314419
120	Ex9CKT32B20G7	1314480	Ex9CKT32B20G7Q	1314420
208-240	Ex9CKT32B20XU7	1314481	Ex9CKT32B20XU7Q	1314421
277	Ex9CKT32B20N7	1314482	Ex9CKT32B20N7Q	1314422
440	Ex9CKT32B20R7	1314483	Ex9CKT32B20R7Q	1314423
480	Ex9CKT32B20T7	1314484	Ex9CKT32B20T7Q	1314424
600	Ex9CKT32B20Y7	1314071	Ex9CKT32B20Y7Q	1314637

32A, 接线柱连接, 50/60Hz, 双快插片

32A, 接线柱连接, 50/60Hz, 双快插片

控制线圈电压 (Vac)	3 Pole 3NO		4 Pole 4NO	
	SKU	订货代码	SKU	订货代码
24	Ex9CKT32B30B7	1314300	Ex9CKT32B40B7	1314360
120	Ex9CKT32B30G7	1314301	Ex9CKT32B40G7	1314361
208-240	Ex9CKT32B30XU7	1314302	Ex9CKT32B40XU7	1314362
277	Ex9CKT32B30N7	1314303	Ex9CKT32B40N7	1314363
440	Ex9CKT32B30R7	1314304	Ex9CKT32B40R7	1314364
480	Ex9CKT32B30T7	1314305	Ex9CKT32B40T7	1314365
600	Ex9CKT32B30Y7	1314076	Ex9CKT32B40Y7	1314081

DP专用接触器

选型与订购指南



40A, 螺钉连接, 50/60Hz, 双快插片

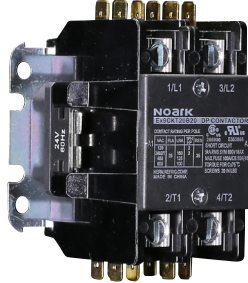

40A, 螺钉连接, 50/60Hz, 四快插片

控制线圈电压 (Vac)	1 Pole 1NO+1Shunt		1 Pole 1NO+1Shunt	
	SKU	订货代码	SKU	订货代码
24	Ex9CKT40A10B7	1314717	Ex9CKT40A10B7Q	1314140
120	Ex9CKT40A10G7	1314718	Ex9CKT40A10G7Q	1314141
208-240	Ex9CKT40A10XU7	1314719	Ex9CKT40A10XU7Q	1314142
277	Ex9CKT40A10N7	1314728	Ex9CKT40A10N7Q	1314143
440	Ex9CKT40A10R7	1314729	Ex9CKT40A10R7Q	1314144
480	Ex9CKT40A10T7	1314730	Ex9CKT40A10T7Q	1314145
600	Ex9CKT40A10Y7	1313996	Ex9CKT40A10Y7Q	1314622

40A, 螺钉连接, 50/60Hz, 双快插片

40A, 螺钉连接, 50/60Hz, 四快插片

控制线圈电压 (Vac)	2 Pole 2NO		2 Pole 2NO	
	SKU	订货代码	SKU	订货代码
24	Ex9CKT40A20B7	1314515	Ex9CKT40A20B7Q	1314455
120	Ex9CKT40A20G7	1314516	Ex9CKT40A20G7Q	1314456
208-240	Ex9CKT40A20XU7	1314517	Ex9CKT40A20XU7Q	1314457
277	Ex9CKT40A20N7	1314518	Ex9CKT40A20N7Q	1314458
440	Ex9CKT40A20R7	1314519	Ex9CKT40A20R7Q	1314459
480	Ex9CKT40A20T7	1314520	Ex9CKT40A20T7Q	1314460
600	Ex9CKT40A20Y7	1314001	Ex9CKT40A20Y7Q	1314627

40A, 螺钉连接, 50/60Hz, 双快插片

40A, 螺钉连接, 50/60Hz, 双快插片

控制线圈电压 (Vac)	3 Pole 3NO		4 Pole 4NO	
	SKU	订货代码	SKU	订货代码
24	Ex9CKT40A30B7	1314336	Ex9CKT40A40B7	1314396
120	Ex9CKT40A30G7	1314337	Ex9CKT40A40G7	1314397
208-240	Ex9CKT40A30XU7	1314338	Ex9CKT40A40XU7	1314398
277	Ex9CKT40A30N7	1314339	Ex9CKT40A40N7	1314399
440	Ex9CKT40A30R7	1314340	Ex9CKT40A40R7	1314400
480	Ex9CKT40A30T7	1314341	Ex9CKT40A40T7	1314401
600	Ex9CKT40A30Y7	1314006	Ex9CKT40A40Y7	1314011

DP专用接触器

选型与订购指南

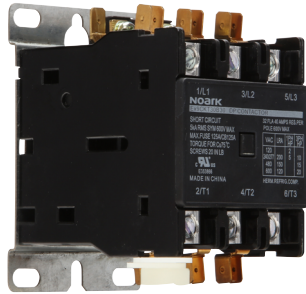

40A, 接线柱连接, 50/60Hz, 双快插片

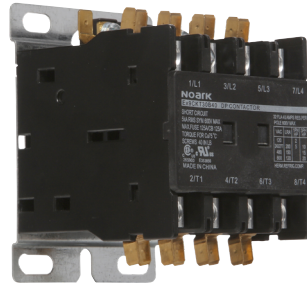

40A, 接线柱连接, 50/60Hz, 双快插片

控制线圈电压 (Vac)	1 Pole 1NO+1Shunt		1 Pole 1NO+1Shunt	
	SKU	订货代码	SKU	订货代码
24	Ex9CKT40B10B7	1314171	Ex9CKT40B10B7Q	1314109
120	Ex9CKT40B10G7	1314172	Ex9CKT40B10G7Q	1314110
208-240	Ex9CKT40B10XU7	1314173	Ex9CKT40B10XU7Q	1314111
277	Ex9CKT40B10N7	1314174	Ex9CKT40B10N7Q	1314112
440	Ex9CKT40B10R7	1314175	Ex9CKT40B10R7Q	1314113
480	Ex9CKT40B10T7	1314176	Ex9CKT40B10T7Q	1314114
600	Ex9CKT40B10Y7	1314016	Ex9CKT40B10Y7Q	1314633

40A, 接线柱连接, 50/60Hz, 双快插片

40A, 接线柱连接, 50/60Hz, 双快插片

控制线圈电压 (Vac)	2 Pole 2NO		2 Pole 2NO	
	SKU	订货代码	SKU	订货代码
24	Ex9CKT40B20B7	1314485	Ex9CKT40B20B7Q	1314425
120	Ex9CKT40B20G7	1314486	Ex9CKT40B20G7Q	1314426
208-240	Ex9CKT40B20XU7	1314487	Ex9CKT40B20XU7Q	1314427
277	Ex9CKT40B20N7	1314488	Ex9CKT40B20N7Q	1314428
440	Ex9CKT40B20R7	1314489	Ex9CKT40B20R7Q	1314429
480	Ex9CKT40B20T7	1314490	Ex9CKT40B20T7Q	1314430
600	Ex9CKT40B20Y7	1314072	Ex9CKT40B20Y7Q	1314638

40A, 接线柱连接, 50/60Hz, 双快插片

40A, 接线柱连接, 50/60Hz, 双快插片

控制线圈电压 (Vac)	3 Pole 3NO		4 Pole 4NO	
	SKU	订货代码	SKU	订货代码
24	Ex9CKT40B30B7	1314306	Ex9CKT40B40B7	1314366
120	Ex9CKT40B30G7	1314307	Ex9CKT40B40G7	1314367
208-240	Ex9CKT40B30XU7	1314308	Ex9CKT40B40XU7	1314368
277	Ex9CKT40B30N7	1314309	Ex9CKT40B40N7	1314369
440	Ex9CKT40B30R7	1314310	Ex9CKT40B40R7	1314370
480	Ex9CKT40B30T7	1314311	Ex9CKT40B40T7	1314371
600	Ex9CKT40B30Y7	1314077	Ex9CKT40B40Y7	1314082

DP专用接触器

技术参数

FLA 20-40A

规格	极数	满载电流FLA(A)			线圈电阻 @ 600 Vac (A)	堵转 (A)			马力(hp)					
		240/277 V	480 V	600 V		240/277 V	480 V	600 V	电压 (V)	单相	三相			
Ex9CKT20	1	25	480 V	600 V	35	150	125	100	120	1	-			
									240	2	-			
	120								2	-				
	240								3	-				
Ex9CKT25	1				35	150	125	100	120	100	120	1	-	
											240	2	-	
	120										2	-		
	240										3	-		
Ex9CKT30	1	32	480 V	600 V	40	200	150	120	120	1	-			
									240	2	-			
	120								2	-				
	240								3	-				
Ex9CKT32	1				40	200	150	120	120	120	120	1	-	
											240	2	-	
	120										2	-		
	240										3	-		
Ex9CKT40	1	40	480 V	600 V	50	240	200	160	120	2	-			
									240	3	-			
	120								2	-				
	240								3	-				
Ex9CKT20	3 & 4				25	480 V	600 V	35	150	125	100	120	2	-
												240/277	5	10
	480											-	15	
	600											-	20	
Ex9CKT25	3 & 4	120	2	-				-	-	-	240/277	5	10	
											480	-	15	
	600										-	20		
	120										2	-		
Ex9CKT30	3 & 4	32	480 V	600 V	40	200	150	120	240/277	5	10			
									480	-	15			
	600								-	20				
	120								2	-				
Ex9CKT32	3 & 4				240/277	5	10	480	-	15	20	240/277	5	10
												480	-	15
	600											-	20	
	120											3	-	
Ex9CKT40	3 & 4	40	480 V	600 V	50	240	200	160	240/277	7.5	10			
									480	-	20			
	600								-	25				
	120								3	-				

DP专用接触器

技术参数

机械 & 电气使用寿命

机械寿命	1,000,000
电气寿命	250,000 (阻性负载) / 100,000 (感性负载)

DP专用接触器

技术参数

FLA 20-40A 线圈参数

1P

	线圈参数						
	24V	120V	208-240V	277V	440V	480V	600V
额定电阻 (Ω)	14.8	420	1185	2050	5400	6890	9480
额定电压 (Vac)	24	120	208-240	277	440	480	600
吸合电压 (Max.)	20.4	102	177	236	374	408	510
释放电压 (Min)	4.8	24	48	56	88	96	120
额定吸合功率 (VA)							
50Hz	32	32	32	32	32	32	32
60Hz	31.5	31.5	31.5	31.5	31.5	31.5	31.5
额定保持功率 (VA)							
50Hz	9.3	9.3	9.3	9.3	9.3	9.3	9.3
60Hz	9	9	9	9	9	9	9

2P

	线圈参数						
	24V	120V	208-240V	277V	440V	480V	600V
额定电阻 (Ω)	10.5	250	880	1400	3630	3845	6250
额定电压 (Vac)	24V	120V	208-240V	277V	440	480	600
吸合电压 (Max.)	20.4	102	177	236	374	408	510
释放电压 (Min)	4.8	24	48	56	88	96	120
额定吸合功率 (VA)							
50Hz	40	40	40	40	40	40	40
60Hz	38.5	38.5	38.5	38.5	38.5	38.5	38.5
额定保持功率 (VA)							
50Hz	10	10	10	10	10	10	10
60Hz	9.5	9.5	9.5	9.5	9.5	9.5	9.5

DP专用接触器

技术参数

FLA 20-40A 线圈参数

3P

	线圈参数						
	24V	120V	208-240V	277V	440V	480V	600V
额定电阻 (Ω)	8.5	178	630	1180	1205	2650	5150
额定电压 (Vac)	24	120	208 - 240	277	440	480	600
吸合电压 (Max.)	20.4	102	177	236	374	408	510
释放电压 (Min)	4.8	24	48	56	88	96	120
额定吸合功率 (VA)							
50Hz	60	60	75	60	60	60	60
60Hz	53	53	68	53	53	53	53
额定保持功率 (VA)							
50Hz	8	8	11	8	8	8	8
60Hz	6.5	6.5	8.8	6.5	6.5	6.5	6.5

4P

	线圈参数						
	24V	120V	208-240V	277V	440V	480V	600V
额定电阻 (Ω)	6	152.5	527	790	1700	2530	3480
额定电压 (Vac)	24	120	208 - 240	277	440	408	600
吸合电压 (Max.)	20.4	102	177	236	374	320	510
释放电压 (Min)	4.8	24	48	56	88	96	120
额定吸合功率 (VA)							
50Hz	80.5	80.5	80.5	80.5	84	80.5	80.5
60Hz	73	73	73	73	76	73	73
额定保持功率 (VA)							
50Hz	10.5	10.5	10.5	10.5	10.5	10.5	10.5
60Hz	8.8	8.8	8.8	8.8	8.8	8.5	8.8

J

DP专用接触器

技术参数

FLA 20-40A 端子参数

1P&2P

		20	25	30	32	40
电线侧和负载侧接线方式		#10-32 螺钉 接线柱				
铜电缆 mm ² [AWG]	G&H 硬性 电缆	螺钉	2.5-6 [14-10]		4-10 [12-8]	4-10 [12-8]
		接线柱	2.5-6 [14-10]		4-10 [12-8]	4-10 [12-8]
	C&D 柔性 电缆	螺钉	2.5-4 [14-12]		2.5-6 [14-10]	2.5-6 [14-10]
		接线柱	2.5-4 [14-12]		2.5-6 [14-10]	2.5-6 [14-10]
拧紧力矩 N.m [in-lb]	控制回路	-				
	主回路	螺钉 2.3 [20] 接线柱 4.5 [40]				
快插数量	控制回路 接线规格	0.250快接端子 (2)				
	主回路 接线规格	0.250快接端子 (2或4)				
线圈绝缘等级		B等级 266 °F (130 °C)				

3P&4P

		20	25	30	32	40			
电线侧和负载侧接线方式		#10-32 螺钉 接线柱							
铜电缆 mm ² [AWG]	G&H 硬性 电缆	螺钉	2.5-6 [14-10]	4-10 [12-8]	1.5-10 [16-8]	4-10 [2-8]	1.5-10 [16-8]	4-10 [2-8]	1.5-10 [16-8]
		接线柱	2.5-10 [14-8]						
	C&D 柔性 电缆	螺钉	2.5-6 [14-12]						
		接线柱	2.5-10 [14-8]						
拧紧力矩 N.m [in-lb]	控制回路	1.1 [10.5]							
	主回路	螺钉 2.3 [20] 接线柱 4.5 [40]							
快插数量	控制回路 接线规格	0.250快接端子 (2)							
	主回路 接线规格	3/4P 双插片							
线圈绝缘等级		B等级 266 °F (130 °C)							

DP专用接触器

技术参数

SCCR

* CB: 请选用NOARK UL MCCB系列 M1N产品

SCCR (kA)	600V			480V	
	Ex9CKT	熔丝类型	最大额定电流	CB*	最大额定电流
100	Ex9CKT20...	Class J	80A	M1H50T3L	50A
	Ex9CKT25...				
	Ex9CKT30...				
	Ex9CKT32...		100A	M1H70T3L	70A
	Ex9CKT40...				
	Ex9CKT50...		200A	M1H100T3L	100A
	Ex9CKT60...				
	Ex9CKT75...				
Ex9CKT90...					

照明适用参数

25-40A 1P&2P

感性负载额定值 (专用接触器 FLA)	钨 & 镇流器负载额定值
25A	30A
30A	40A
40A	40A (镇流器) 50A (钨)

25-40A 3P&4P

感性负载额定值 (专用接触器 FLA)	钨 & 镇流器负载额定值
25A	30A
30A	40A
40A	40A (镇流器) 50A (钨)

DP专用接触器

安装尺寸

Ex9CKT 20-40A 1P 螺钉接线

单位: in. [mm]

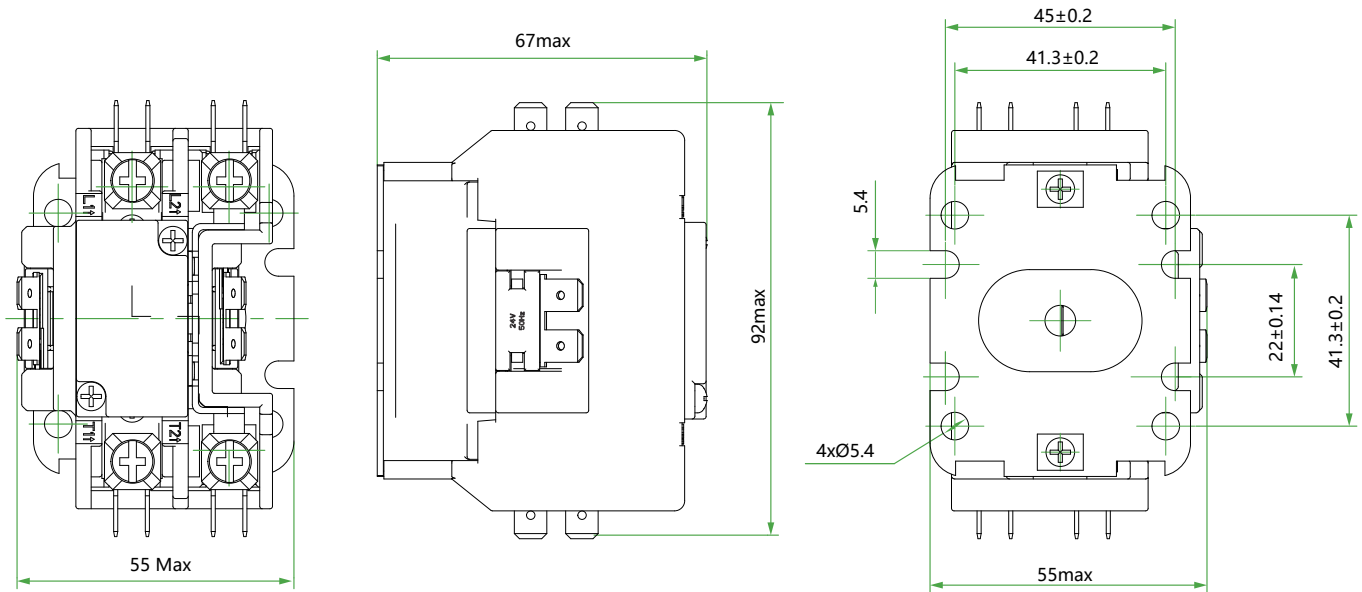

Ex9CKT 20-40A 1P 接线柱接线

单位: in. [mm]

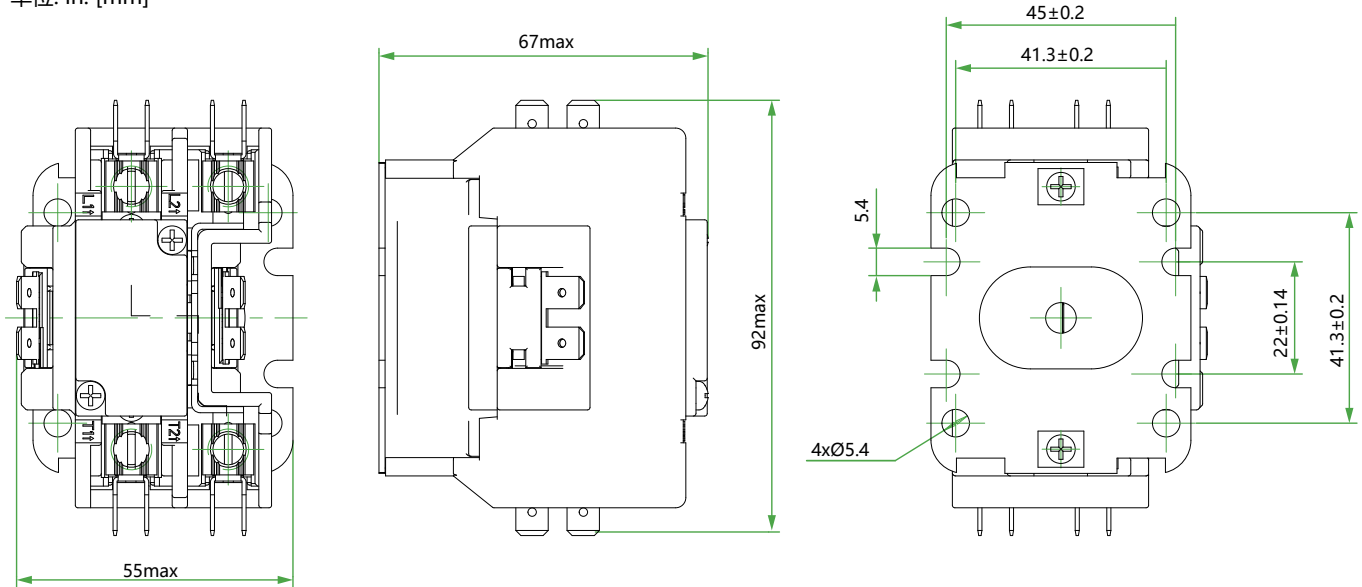

DP专用接触器

安装尺寸

Ex9CKT 20-40A 2P 螺钉接线

单位: in. [mm]

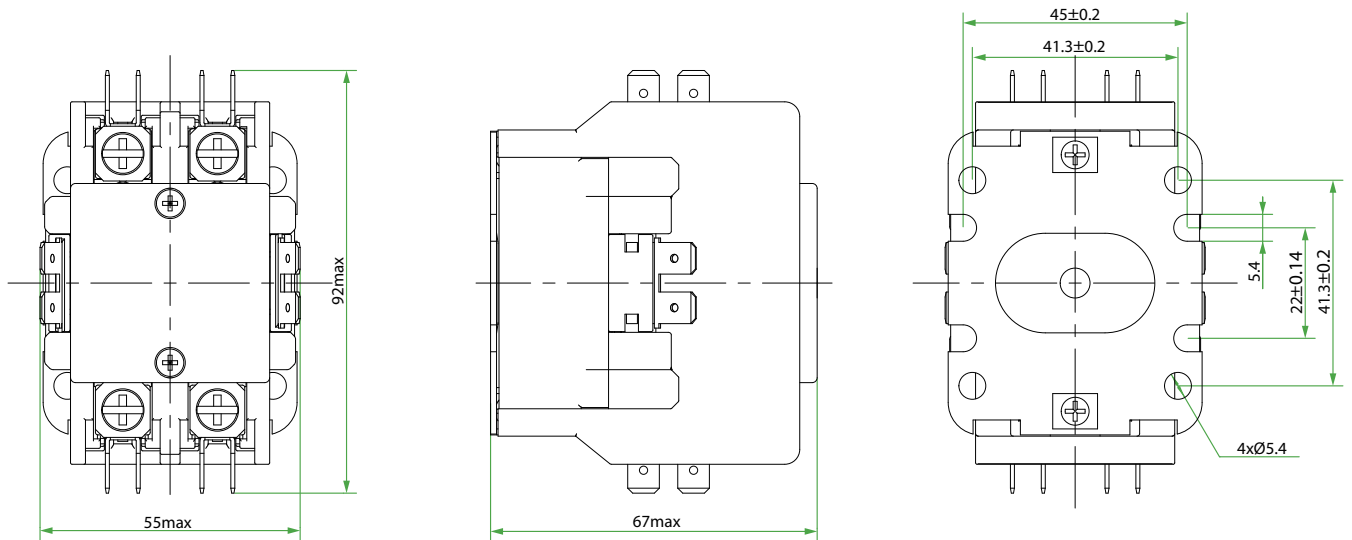

Ex9CKT 20-40 2P 接线柱接线

单位: in. [mm]

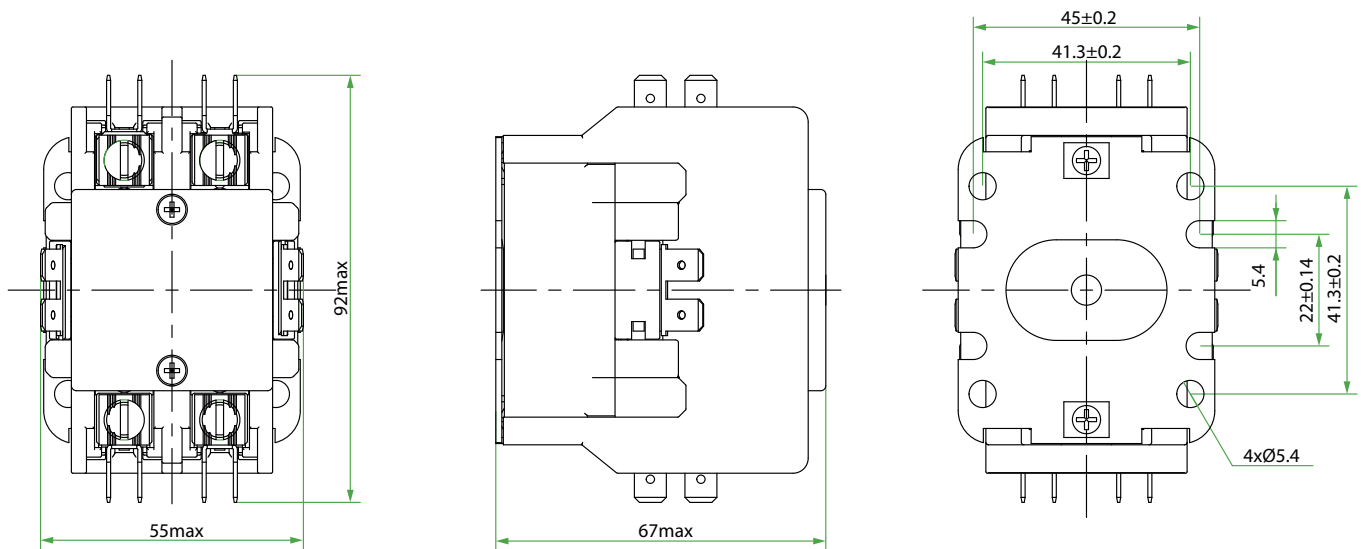

DP专用接触器

安装尺寸

Ex9CKT 20-40 3P

单位: in. [mm]

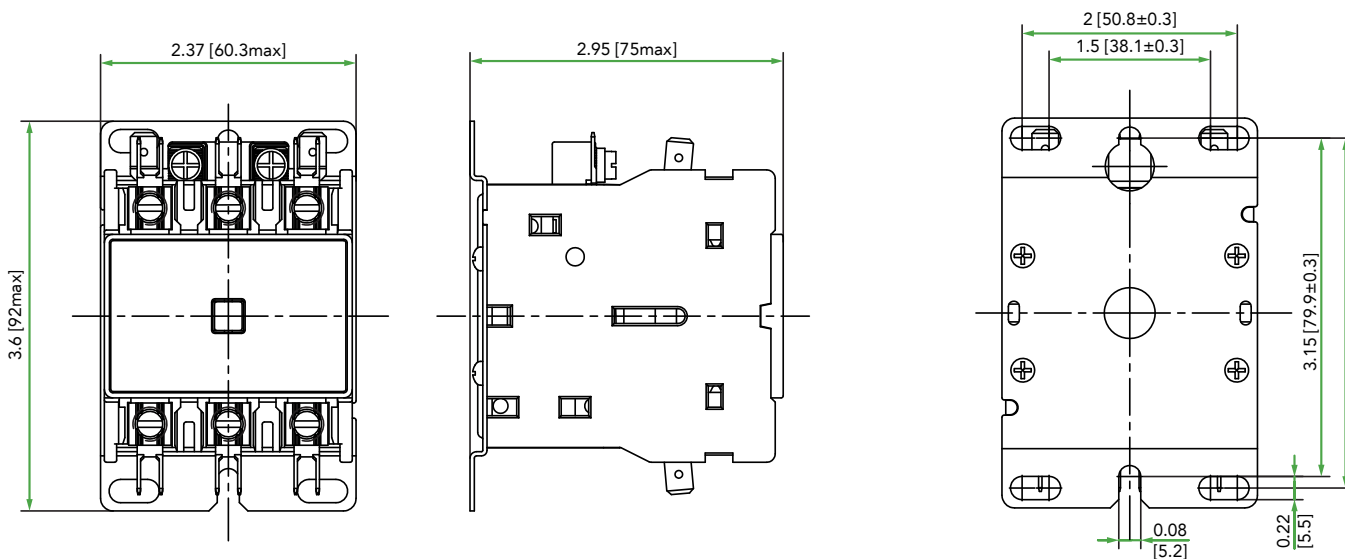

Ex9CKT 20-40 4P

单位: in. [mm]

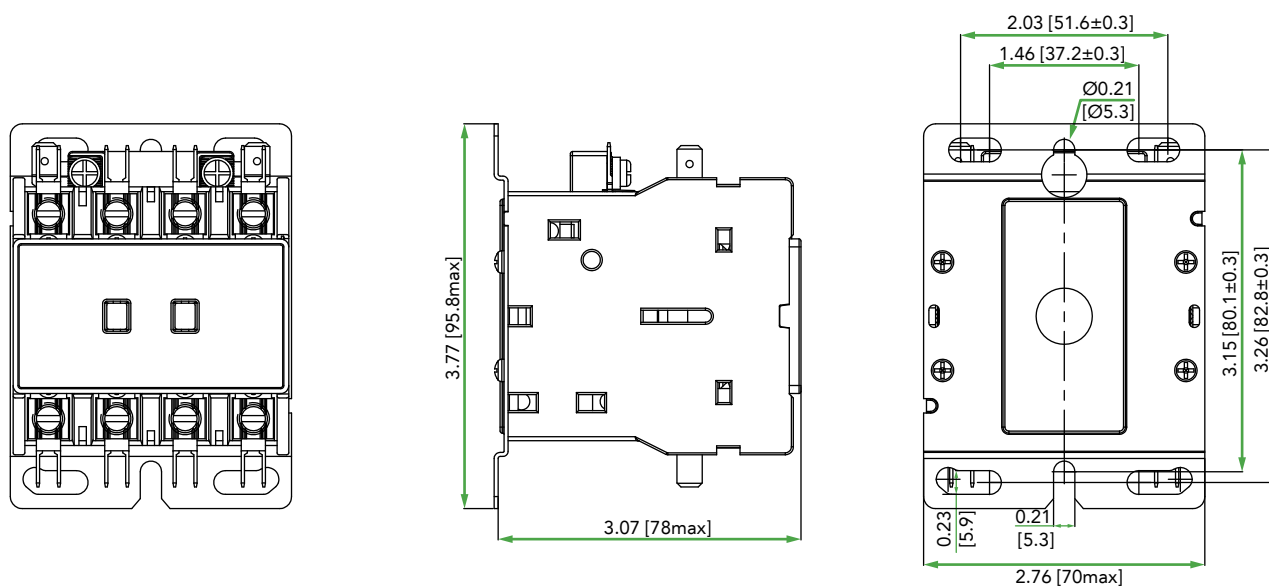

DP专用接触器

接线类型

Ex9CKT 20-40A

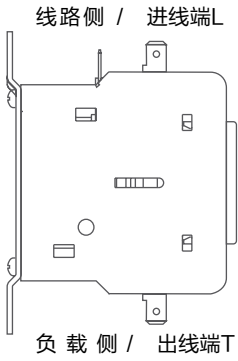

Ex9CKT 20-40A

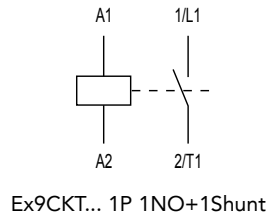

Ex9CKT 20-40A

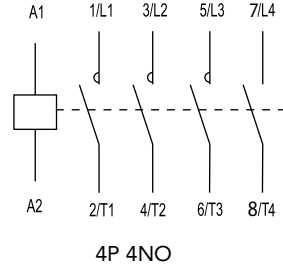
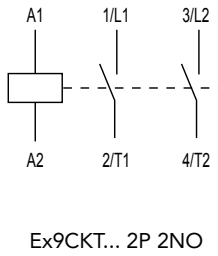
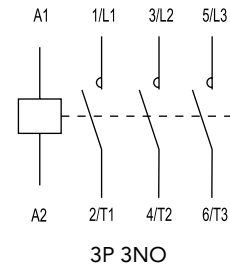

Ex9CKT 20-40A

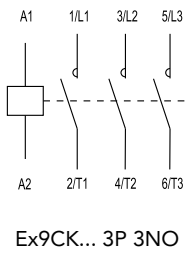

Ex9CKT 20-40A

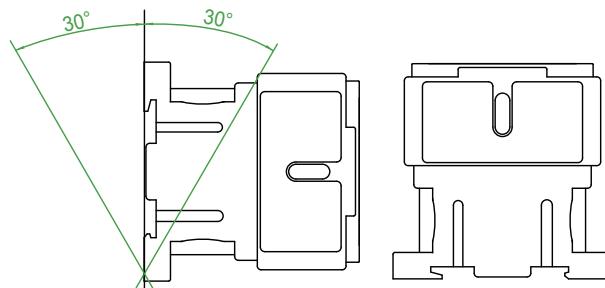

J

DP专用接触器

辅助触头与微动开关

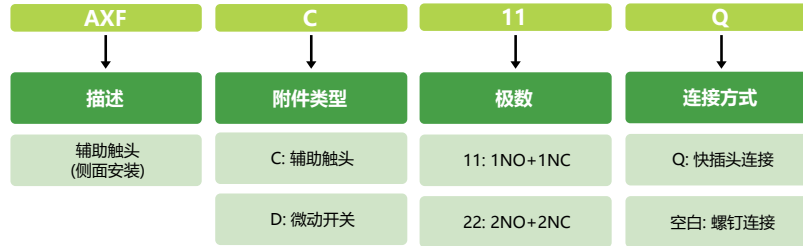

附件描述	适配接触器	型号	订货代码
辅助触头	Ex9CKT 20-40A 3P & 4P	AXFC11	1311725
		AXFC11Q	1314051
微动开关	Ex9CKT 20-40A 3P & 4P	AXFD11	1314052
		AXFD22	1314053

	AXFC11/AXFC11Q	AXFD11	AXFD22
安装方式	可安装一个在接触器侧面		
	1NO+1NC	1NO+1NC	2NO+2NC
线径	0.250 快插端子		
	#6-32 螺钉端子	-	
接通能力 - AXFC			
分断电流 (A)	120 Vac	3	
	240 Vac	1.5	
	480 Vac	0.75	
	600 Vac	0.6	
接通电流 (A)	120 Vac	30	
	240 Vac	15	
	480 Vac	7.5	
	600 Vac	6	
约定发热电流 (A)	120 Vac	10	
	240 Vac		
	480 Vac		
	600 Vac		
接通能力 - AXFD			
125 or 250 Vac		15A	
120 Vac (灯具负载)		4A	
125 Vdc		0.55A	
250 Vdc		0.27A	

DP专用接触器

安装尺寸

AXFC11/AXFC11Q

单位: in. [mm]

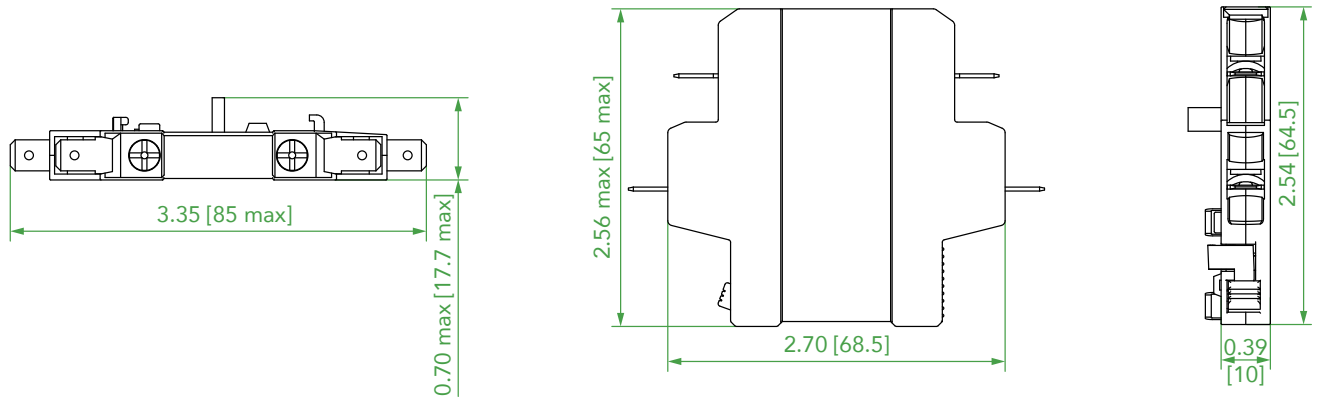

AXFD11/AXFD22

单位: in. [mm]

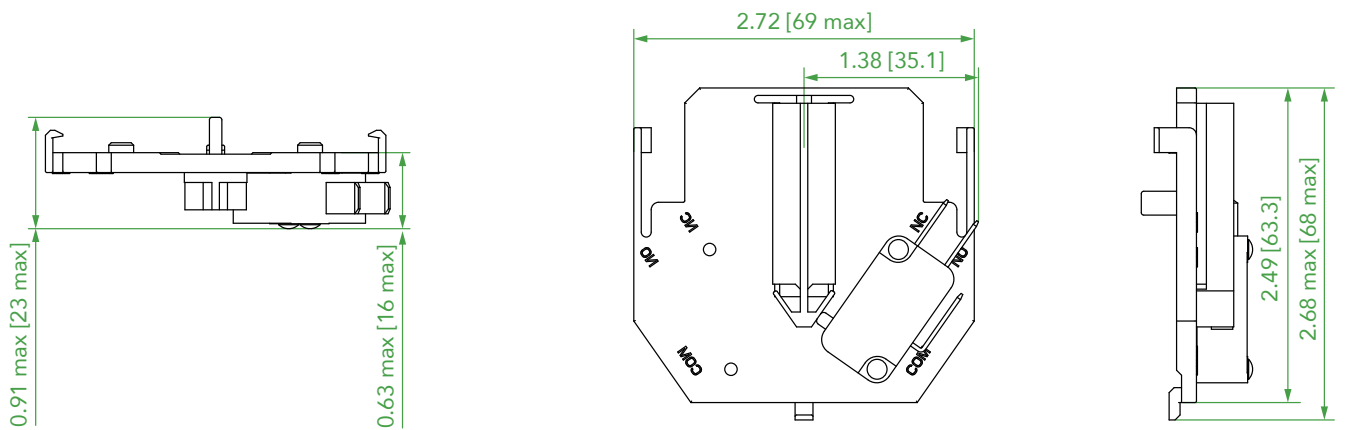

NOARK 诺雅克

上海诺雅克电气有限公司

📍 上海市松江区思贤路3857号

☎ 400-109-2111

🌐 www.noark.cn



注：诺雅克电气有权对本文件内容进行技术变更或修改，恕不另行通知。对于采购订单，应以约定细节为准，对于本文件中可能存在错误或可能缺少的信息，诺雅克电气不承担任何责任。诺雅克电气保留本文件及其所含标的和插画的所有权利。未经诺雅克电气事先书面同意，不得对本文件全部或部分内容进行任何复制、向第三方披露或使用。